



Sistema WINKHAUS VS-Plus



Sistema VS-Plus

Sistema de cilindros con control de difusión de llaves por zonas.

Sistemas de perfiles de llave diferentes (multi perfil) entre amaestramientos de portal y amaestramientos de grupo.

Con 5 pitones en cada lado y hasta 8 pitones laterales pasivos sin muelle.

Protección anti-ganzúa de serie mediante pitones especiales.

Perfiles para céntricos múltiples.

Núcleo de los pistones acabados en bronce altamente resistente.

Pitones especiales para la protección anti-ganzúa.

Protección anti-taladro mediante pitones acabados en acero inoxidable endurecido.

Guía de llave reforzada por rotor de giro especial.

Excéntrica de una pieza fabricada en acero sinterizado.

Protección anticorrosión sin tóxicos.

Llave de diseño ergonómico fabricadas en alpaca.

Información técnica

- 5 pitones activos
- 8 pitones laterales
- Perfiles de estría paracéntricos
- Protección anti-taladro
- Protección anti-ganzúa
- Llave de alpaca
- Multiperfil

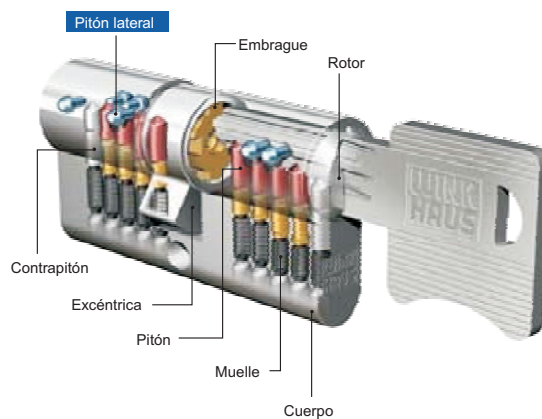

Compatible con controles de acceso

Compatible con control de acceso Blue Chip, fusionando mecánica y electrónica en diferentes accesos.

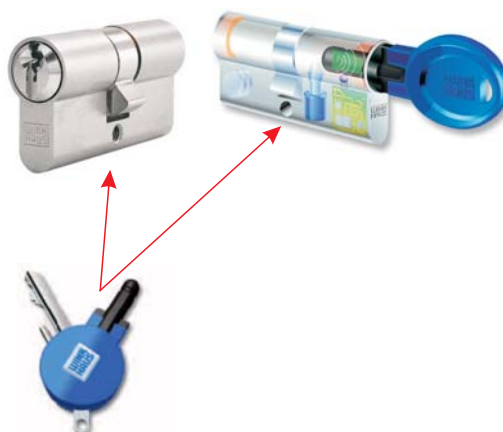



Modelos y características VS-Plus

PERFIL EUROPEO

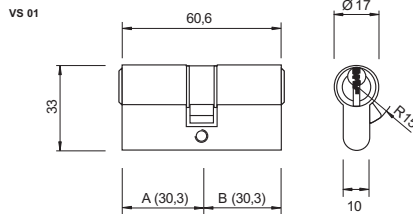

Sistema de 5 pitones

Campo de aplicación

-Para aplicación de puertas de interiores y exteriores

Propiedades

-Guía de llave reforzada por rotores especiales
-Excéntrica fabricada en acero sintetizado
-Longitud mínima: 30,3mm por lado

Prolongaciones disponibles

-Incrementos cada 5mm en uno ó ambos lados

PERFIL EUROPEO CON POMO

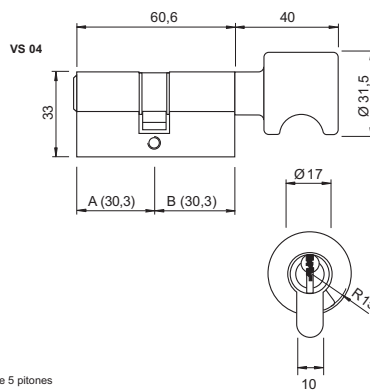

Sistema de 5 pitones

Campo de aplicación

-Para aplicación de puertas de interiores

Propiedades

-Exterior: cilindro. Interior: pomo.
-Guía de llave reforzada por rotores especiales
-Excéntrica fabricada en acero sintetizado
-Longitud mínima: 30,3mm por lado

Prolongaciones disponibles

-Incrementos cada 5mm ó 10mm.

-La llave puede girar, dependiendo de la función, hasta 355° en vacío.

CILINDRO REDONDO REGULABLE

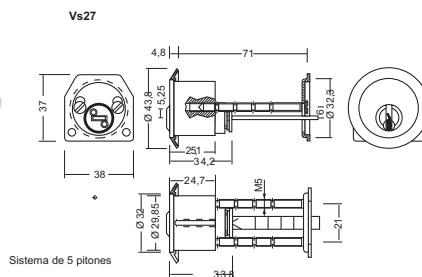

Sistema de 5 pitones

Campo de aplicación

-Para aplicación de puertas de interiores y exteriores

Propiedades

-Guía de llave reforzada por rotores especiales
-Con placa de montaje y tornillos
-Acuerdo para grosor de puertas entre 40-75mm

CILINDRO CON LENGÜETA

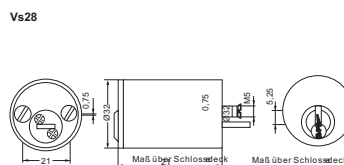

Sistema de 5 pitones

Campo de aplicación

-Para aplicación de puertas de interiores y exteriores

Propiedades

-Guía de llave reforzada por rotores especiales
-Con placa de montaje y tornillos
-Acuerdo para grosor de puertas entre 40- 75mm

CANDADO

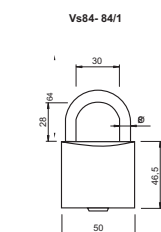

Sistema de 5 pitones

Campo de aplicación

-Para aplicación de puertas de interiores y exteriores

Propiedades

-Guía de llave reforzada por rotores especiales
-Arco fabricado en acero inoxidable
-Acabado del cilindro en latón
-Cuerpo del candado en latón mate
-Cierre obligatorio: Solo es posible extraer la llave con el arco cerrado.