

Cerraduras para Consigna



Como conseguirla referencia deseada

Parámetro @: TIPO DE MONEDA

EU = 1EURO

2E = 2EUROS

5E = 0,5 EUROS

Parámetro #: COLOR

A = AZUL

N = NEGRO

0 = GRIS

Ejemplo: Para obtener la referencia de un monedero en 625 para mano izquierda que funcione con 2 euros y que sea en color azul, sustituimos los valores @ = 2E y # = A, resultado: 867702EA5017

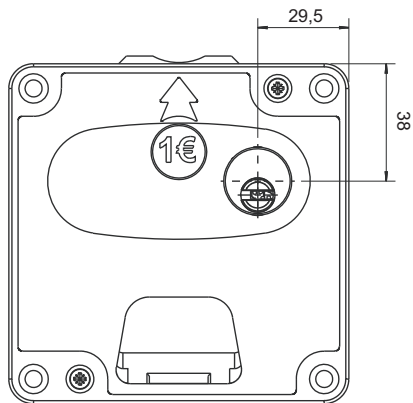



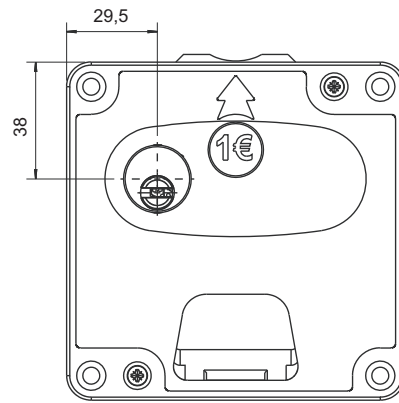
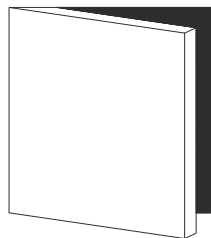

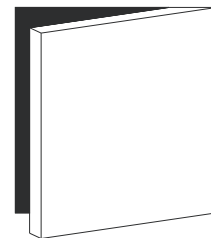

Giro a derechas

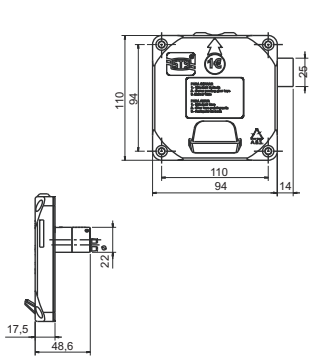
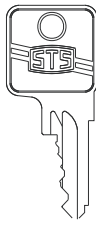

Giro a izquierdas

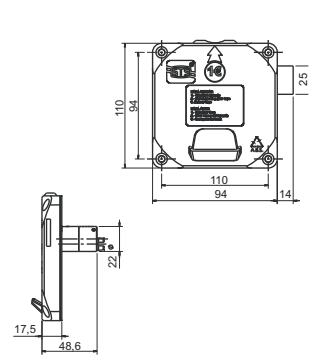

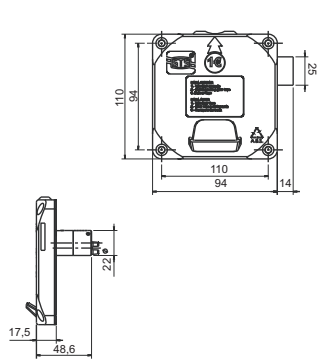
Cerraduras para Consigna

 625		
	<p>Modelo para Taquillas: La introducción de la moneda permite condonar la cerradura mediante el giro de la llave</p> <p>Modelo para Carritos: Una vez encadenado el carrito, se introduce la moneda y se gira la llave, condenando la cerradura</p>	
MANO	REFERENCIA	
IZQUIERDA	86770@#501	
DERECHA	86770@#601	
MODULO CARRO COMPRA	86760223001	
 MINI 8		
	<p>Modelo para Taquillas: La introducción de la moneda permite condonar la cerradura mediante el giro de la llave</p> <p>Modelo para Carritos: Una vez encadenado el carrito, se introduce la moneda y se gira la llave, condenando la cerradura</p>	
MANO	REFERENCIA	
IZQUIERDA	86770@#301	
DERECHA	86770@#401	
MODULO CARRO COMPRA	86760223001	
 MINI 8 EXTRAIBLE		
	<p>Modelo para Taquillas: La introducción de la moneda permite condonar la cerradura mediante el giro de la llave</p> <p>Modelo para Carritos: Una vez encadenado el carrito, se introduce la moneda y se gira la llave, condenando la cerradura</p>	
MANO	REFERENCIA	
IZQUIERDA	86770@#1017	
DERECHA	86770@#2017	
MODULO CARRO COMPRA	867602230013	

Cerraduras para Consigna

RECARGOS

Gama Básica (Plaquitas)

 CONCEPTO	CÓDIGO	
Códigos Iguales	890000000000	
Código Determinado	890000000000	
Amaestramiento Sencillo	890000000110	
Llave de más	891052STS020	
Llave enfundada	851052F10020	
Llave abisagrada	851052030020	

Gama Estándar, Mini Clásic y Miniplus (Pitones)

 CONCEPTO	CÓDIGO	
Códigos Iguales	890000000000	
Código Determinado	890000000000	
Amaestramiento Sencillo	890000000150	
Llave Gama Estándar de Acero de más	890552STS020	
Llave Gama Estándar de latón de más	890452STS020	
Llave Gama Mini de más	892352STSK20	